

ساعة الجرس المدرسي

School Bell Clock



User's Guide

UM07-06

بِسْمِ اللَّهِ الرَّحْمَنِ الرَّحِيمِ

نحمد الله الفتح العليم أن وفقنا ويسر لنا تصميم وإنجاز هذا المنتج ليكون مذكراً بالصلاة ومعيناً على تأديتها بما يرضاه لنا ربنا سبحانه وتعالى الذي قال في محكم التنزيل ﴿وَأَقِمِ الصَّلَاةَ لِذِكْرِي﴾ وبما يرضاه لنا رسوله الكريم صلى الله عليه وسلم الذي جعلت قره عينه في الصلاة حيث كان يقول لمؤذنه:

﴿يا بلال أقم الصلاة، أرحنا بها﴾.

نشكر زبائننا الكرام لاقتنائهم منتجاتنا وانطلاقاً من التزامنا بالتطوير المستمر لمنتجاتنا نقدم هذا المنتج بنماذج متعددة وبميزات صوتية وبصرية إضافية مع سهولة في التحكم والضبط والاستخدام، كما أن هذا المنتج يتمتع بمواصفات وإمكانات متعددة تلبى طيف واسع من متطلبات المستخدمين الكرام.

نرجو منكم قراءة هذا الدليل بشكل كامل واتباع تعليماته بدقة لضمان العمل بالشكل المطلوب والاحتفاظ به لاحتوائه على آيات قرآنية كريمة وللعودة إليه عند الضرورة، كما يمكنكم التواصل معنا عبر موقعنا الإلكتروني www.al-awail.com لإبداء ملاحظاتكم ومقترحاتكم حول منتجاتنا.

الفهرس

3	1. تنبيهات الأمان
3	2. الملحقات
4	3. ميزات المنتج
4	4. وصف المنتج
5	5. التغذية الكهربائية
6	6. التحكم
7	7. تعليمات التركيب والتشغيل
7	8. وصل المنتج مع الأجهزة الخارجية
8	9. قفل جهاز التحكم
9	10. ضبط التاريخ والوقت
10	11. برمجة التنبيهات عن طريق الحاسب
16	12. العناية والصيانة

1. تنبيهات الأمان

خدمة الصيانة

لا يجب فك المنتج أو صيانتها إلا من قبل الفنيين المختصين.



مقاومة الماء

المنتج ليس مقاوم للماء فحافظ على بقائه جاف.



الملحقات

استخدم الملحقات الأصلية دائماً.



التغذية الكهربائية

تجنب قص كبل التغذية ووصل المنتج مباشرة إلى التيار المتناوب.



التعرض لأشعة الشمس

تجنب تعريض المنتج لأشعة الشمس المباشرة لفترات طويلة.



2. الملحقات



كبل صوت



بطاقة كفالة



دليل المستخدم



ذاكرة Flash



جهاز التحكم



محول التغذية

3. ميزات الساعة

1.3 التاريخ والوقت:

- تقويم هجري/ميلادي مع ساعة إلكترونية رقمية.
- حساب آلي للتاريخ الهجري مع إمكانية تعديله بسهولة من قبل المستخدم.
- إظهار أسماء الأشهر الهجرية وأيام الأسبوع على شاشة الجريدة الالكترونية.
- عرض الوقت بنظام 12 ساعة أو بنظام 24 ساعة.

2.3 التحكم والتنبيهات:

- إمكانية تخزين حتى 255 جدول تنبيه مختلف ضمن الساعة.
- عدد التنبيهات الأعظمي يصل حتى 1100 تنبيه في الاسبوع.
- تنفيذ جدول التنبيهات الذي يحدده المستخدم فقط.
- مخرجي تحكم من أجل التحكم بتشغيل وإطفاء جرس مدرسي، مضخم صوت، أو أي جهاز آخر.
- أربع أنماط مختلفة من طرق التحكم بحيث تلي كل الاحتياجات الممكنة.
- عرض حتى 24 وقت لبداية ونهاية الحصص الدراسية (عند الطلب).
- الربط مع الحاسب عن طريق WiFi لبرمجة التنبيهات والحصص المدرسية.
- الملفات الصوتية بتنسيق MP3 تخزن على ذاكرة USB Flash Memory بنظام ملفات FAT32.
- جهاز تحكم عن بعد (Remote Control) للتحكم بوظائف المنتج.
- التغذية الكهربائية: 100VAC ~ 230VAC.
- درجة الحرارة المثوية ضمن المجال: +40°C ~ 0°C.
- تصاميم متنوعة وخاصة حسب الطلب.

4. وصف الساعة

تقوم ساعة الجرس المدرسي بعرض التاريخ (هجري/ميلادي) والوقت (24/12) ودرجة الحرارة المثوية والوقت المتبقي للتنبيه التالي بالإضافة إلى اسم اليوم والشهر الهجري الموافق للتاريخ الحالي. يمكن أن تحتوي الساعة على شاشات عرض أوقات بداية ونهاية الحصص المدرسية أيضاً (عند الطلب). يمكن برمجة الساعة بعدة جداول تنبيه مختلفة ولكن يتم اختيار جدول واحد لتقوم الساعة بتنفيذه، حيث يتم تشغيل مخرج تحكم أو إصدار صوت تنبيه في أوقات محددة ولفترات زمنية محددة حسب ما تم برمجته من قبل المستخدم في جدول التنبيه المحدد.

جميع الأصوات التي تصدرها ساعة الجرس المدرسي يمكن نقلها إلى مضخم صوت خارجي حيث يقوم المنتج بالتحكم بتشغيل مضخم الصوت عن طريق مخارج التحكم وذلك قبل إصدار الصوت بفترة قابلة للضبط من قبل المستخدم ثم يقوم بإيقاف تشغيل المضخم بعد انتهاء الصوت.

الواجهة الأمامية:

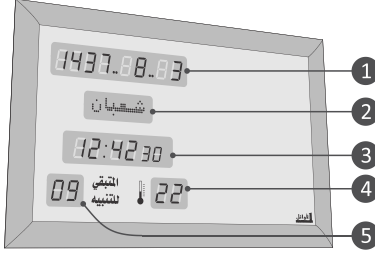

1. شاشة إظهار التاريخ.
2. شاشة الجريدة الإلكترونية.
3. شاشة الوقت.
4. شاشة درجة الحرارة.
5. شاشة الوقت المتبقي للتنبيه التالي.

الواجهة الخلفية:

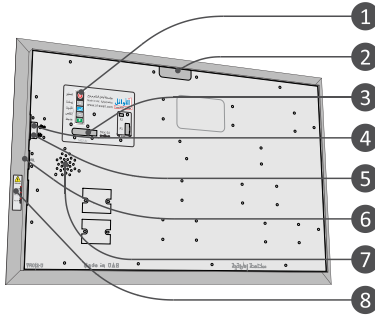

1. لوحة المفاتيح.
2. حمالة التعليق.
3. مدخل التغذية +5VDC/2A.
4. مأخذ توصيل الذاكرة USB Flash Memory.
5. مأخذ توصيل الصوت إلى مضخم صوت خارجي.
6. مدخل البرمجة للربط مع الحاسب.
7. مكبر صوت داخلي.
8. مخارج التحكم.

5. التغذية الكهربائية

تعمل ساعة الجرس المدرسي على جهد تغذية كهربائية مستمر +5V DC يؤمن من محوّل خارجي مرفق مع المنتج له المواصفات التالية:

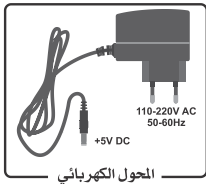

الدخل	الجهد المتناوب: 110-230V AC ، التردد: 50-60Hz
الخروج	الجهد المستمر: +5V DC ، التيار: 2A DC

عند انقطاع التغذية الكهربائية عن الساعة، تنطفئ لوحات الإظهار ولكن تبقى دارة التوقيت الداخلية في حالة عمل، لأنها مزودة بعمدرة (بطارية CR2032)، وبالتالي لا حاجة لإعادة ضبط الوقت والتاريخ من جديد عند عودة التغذية الكهربائية حتى لو دام الانقطاع مدة شهر كامل.

ملاحظة: عند تلف المحوّل الكهربائي، اتصل بالموزع أو بوكيل الصيانة المعتمد للحصول على محوّل جديد مطابق للمواصفات المعتمدة من قبل الشركة المصنّعة.

6. التحكم

يمكن التحكم بجميع وظائف الساعة عن طريق لوحة المفاتيح (المثبتة على اللوحة الخلفية) وعن طريق جهاز تحكم عن بعد (مرسل أشعة تحت حمراء IR Remote control) مرفق مع المنتج.
الجدول التالي يبين مفاتيح جهاز التحكم المستخدمة مع هذا المنتج ووظيفة كل منها:



المفتاح	الوظيفة	المفتاح	الوظيفة
	تشغيل / إطفاء		مفتاح الزيادة (+)
	قفل/إلغاء قفل جهاز التحكم		مفتاح الإنقاص (-)
	كتم الصوت/إلغاء الكتم		زيادة مستوى الصوت / الانتقال لليمين
	ضبط التاريخ والوقت		انقاص مستوى الصوت / الانتقال لليسار
	مفتاح الخروج/إيقاف الصوت		فصل ووصل مخرج التحكم الأول
	اختيار جدول التنبيه		فصل ووصل مخرج التحكم الثاني
	مفتاح التثبيت (الإدخال).		تغيير نمط عرض الساعة

أما الجدول التالي فيبين وظائف لوحة المفاتيح المستخدمة مع هذا المنتج:



المفتاح	الوظيفة
	مفتاح التصفير/الخروج
	مفتاح الزيادة (+)
	مفتاح التثبيت (الإدخال)
	مفتاح الإنقاص (-)
	ضبط التاريخ والوقت

7. تعليمات التركيب والتشغيل

- علّق ساعة الجرس المدرسي في مكان بعيد عن الرطوبة وعن أشعة الشمس المباشرة.
- عند التنظيف استخدم قطعة قماش قطنية ممبلّة قليلاً بالماء فقط، وامسح بهدوء لتجنب الشحنات الساكنة التي قد تتولد نتيجة المسح السريع.
- وصلُ المحوّل الكهربائي المرفق بأخذ التغذية الكهربائية، ثم وصلُ خرج المحول بمدخل التغذية الكهربائية المستمرة الموجود على اللوحة الخلفية.
- عند بدء التشغيل تصدر الساعة نغمة البدء ويظهر شريط تقدم على (الجريدة).
- في حال عدم الإقلاع وعدم ظهور شيء على الشاشات، نفدّ الخطوات التالية بالتسلسل:
 1. اضغط مفتاح التشغيل (⏻) من جهاز التحكم عن بعد.
 2. إذا لم يظهر شيء على الشاشات، قم بضغط مفتاح التصفير (R) الموجود فقط على لوحة المفاتيح.
 3. إذا لم يظهر شيء، اضغط المفاتيح (⏻) & (R) معاً على لوحة المفاتيح، حرر المفتاح (R) ثم حرر المفتاح (⏻) لاستعادة ضبط المصنع.
 4. إذا لم يظهر شيء بعد هذه الإجراءات، قم بالاتصال بالموزع أو بوكيل الصيانة.

8. وصل ساعة الجرس المدرسي مع الأجهزة الخارجية

- يتم توصيل مخارج التحكم المتوفرة في الساعة مع الأجهزة الخارجية (مضخم صوت، جرس مدرسي، ...) من أجل أن تقوم الساعة بالتحكم بتشغيل وإيقاف تشغيل هذه الأجهزة.
- مخطط التوصيل التالي يبين طريقة إجراء توصيلات مخارج التحكم بالإضافة إلى ربط الساعة مع الحاسب:

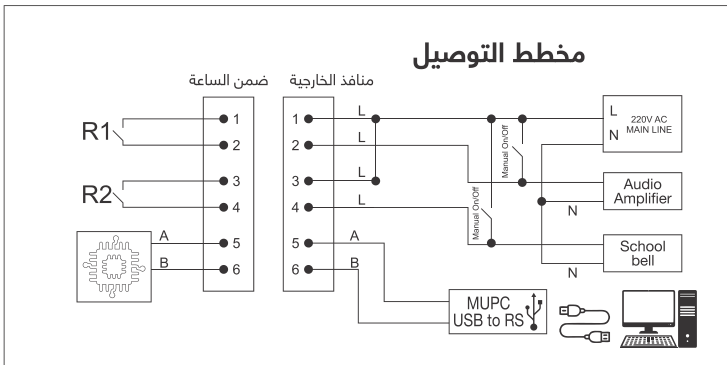

من أي مأخذ تغذية كهربائية مناسب نقوم بوصل خط N إلى الأجهزة مباشرة أما خط L فنقوم بتوصيله إلى الساعة عند النقطتين 1 & 3 ثم من المخرجين 2 & 4 نوصلها إلى الأجهزة.

يمكن توصيل مفتاح تشغيل يدوي لكل جهاز من الأجهزة من أجل تشغيلها بشكل يدوي وفي غير الأوقات المبرمجة في الساعة.

النقطتين 5 & 6 من أجل ربط الساعة مع الحاسب عن طريق دائرة الربط MUPC المرفقة مع الساعة من أجل أغراض البرمجة.



من أجل نقل الصوت من ساعة الجرس المدرسي إلى مضخم صوت خارجي يجب استخدام كبل نقل الصوت المرفق مع الساعة والمبين بالشكل:





قم بتوصيل هذا الكبل إلى مأخذ توصيل مضخم الصوت الخارجي رقم (7) على اللوحة الخلفية للمنتج ومن الطرف الآخر للكبل إلى مضخم الصوت الخارجي، عند نقل الصوت إلى المضخم الخارجي سيتم إلغاء الصوت من مكبر الصوت الداخلي.

9. قفل جهاز التحكم

تحوي ساعة الجرس المدرسي على إمكانية قفل لجهاز التحكم تجنباً للعبث، إذا ظهر الشكل  على شاشة الجريدة عند الضغط على أي مفتاح من مفاتيح جهاز التحكم فهذا يعني أن جهاز التحكم مقفل ولن تستجيب الساعة للضغط على أي مفتاح.

لفتح القفل: اضغط المفتاح  باستمرار حتى سماع نغمة فتح القفل وظهور الشكل  على شاشة الجريدة.



لقفل جهاز التحكم: اضغط المفتاح  مرة واحدة، يترافق ذلك مع نغمة القفل وظهور الشكل  على شاشة الجريدة.

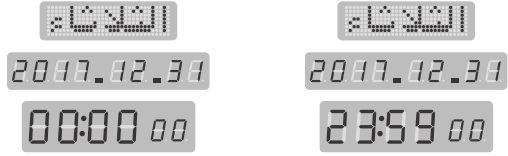

10. ضبط التاريخ والوقت



لضبط التاريخ والوقت في ساعة الجرس المدرسي اتبع الخطوات التالية:









اضغط مفتاح الضبط  باستمرار لمدة ثلاث ثوانٍ للدخول إلى نمط ضبط التاريخ والوقت، يترافق ذلك مع إصدار نغمة محددة وظهور رقم السنة الميلادية بشكل وامض على شاشة التاريخ.

اضبط رقم السنة إلى القيمة المطلوبة باستخدام مفاتيح الزيادة  والإنقاص  أو باستخدام مفاتيح الأرقام. ثم اضغط مفتاح التثبيت  وعندها ينتقل الوميض إلى رقم الشهر، يترافق ذلك مع إصدار نغمة محددة. اضبط الشهر ثم اليوم بنفس الطريقة، يترافق ضبط التاريخ الميلادي مع تغيير آلي لشاشة الجريدة الإلكترونية بحيث يظهر اسم اليوم الموافق لهذا التاريخ.

بعد ضبط التاريخ الميلادي تقوم الساعة بحساب التاريخ الهجري الموافق، ويظهر هذا التاريخ الهجري كاملاً (اليوم : الشهر : السنة) بشكل وامض على شاشة التاريخ ويترافق ذلك مع ظهور اسم الشهر الهجري على شاشة الجريدة، يمكن ضبط التاريخ الهجري باستخدام مفاتيح الزيادة  والإنقاص  ثم التثبيت بالمفتاح .

ينتقل الضبط إلى الوقت وهنا يتم ضبط الساعة في نمط /24/ حصراً (مثلاً الساعة الخامسة مساءً تقابل الساعة 17:00) قم بضبط الساعة باستخدام المفاتيح  و  أو مفاتيح الأرقام ثم اضغط  للتثبيت. قم بعدها بضبط الدقائق وتثبيتها بنفس الطريقة فيتم تصفير الثواني والعودة إلى نمط العمل الطبيعي.

ملاحظات:

- لتثبيت أية قيمة بعد تغييرها يجب الضغط على مفتاح التثبيت ، وللخروج من نمط الضبط بدون تثبيت القيمة التي يتم تغييرها يجب الضغط على مفتاح الخروج .
- الضغط على المفتاح  عند وميض قيمة الدقائق يؤدي إلى تثبيت القيمة وتصفير الثواني والخروج من نمط الضبط.
- في حال إدخال قيمة ما بشكل خاطئ يمكن تصحيح هذه القيمة بالعودة إليها عن طريق مفاتيح الانتقال إلى اليمين  واليسار . ثم الضبط باستخدام مفاتيح الزيادة  والإنقاص  ثم التثبيت.
- تقوم ساعة الجرس المدرسي وبشكل آلي بحساب التاريخ الهجري وأيام الأسبوع انطلاقاً من التاريخ الميلادي لذلك يجب التأكد من ضبط التاريخ الميلادي بدقة.

11. برمجة التنبيهات عن طريق الحاسب

يجب أولاً تنصيب البرنامج المرفق مع ساعة الجرس المدرسي Setup_AlarmLessons-v2.1.0 على الحاسب، ثم توصيل الساعة مع الحاسب عن طريق WiFi. يتحقق الربط بشكل افتراضي بين الساعة والحاسب من خلال نقطة البث المتوفرة في الساعة حيث: اسم الشبكة يتكون من جزأين هما: كلمة alawail_ ثابتة لا تتغير في جميع المنتجات والرقم الذي يليها قابل للتغيير من قبل المستخدم. كلمة المرور الافتراضية وهي: 12345678. عنوان الـ IP الافتراضي لنقطة البث هو: 192.186.4.1. عند تشغيل البرنامج سوف تظهر النافذة الرئيسية التالية:

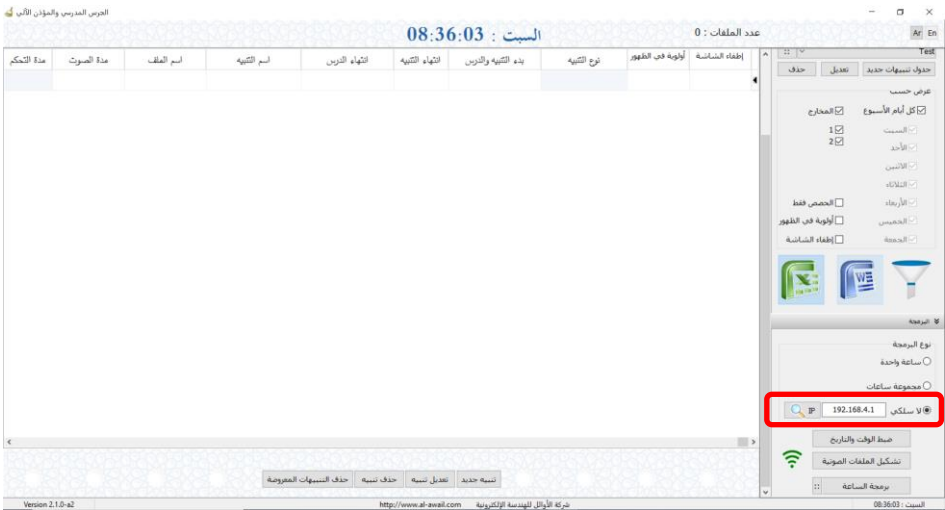

في أعلى النافذة يظهر اليوم والوقت المحدد مسبقاً في الحاسب، بمعنى أن ضبط التاريخ والوقت في البرنامج يكون من خلال ضبط التاريخ والوقت في الحاسب.

تتوفر للبرنامج واجهة باللغة الانكليزية بحيث يستطيع المستخدم التبديل بين اللغتين.

في أعلى الجزء الأيمن من النافذة الرئيسية لدينا مجموعة من الأوامر الخاصة باستيراد وتصدير وإعادة تسمية وحذف البيانات الموجود ضمن مجلد التطبيق في الحاسب Alarm_Lessons داخل المجلد

All_Data وهذا المجلد يحتوي جميع جداول التنبيه مع الملفات الصوتية المرتبطة بها.

هذه البيانات يمكن بهذه الطريقة نقلها من حاسب لآخر أو في حال إعادة تنصيب التطبيق من جديد أو تغيير نظام التشغيل، عندها لا داعي لأن يقوم المستخدم بإدخال جداول التنبيه من جديد في التطبيق.



كما يحتوي البرنامج على جدول تنبيهات افتراضي فارغ اسمه test، يمكن حذفه وتغيير اسمه أو إنشاء جدول تنبيهات جديد فارغ باسم مختلف من خلال الأزرار المبينة جانباً.

كما يمكن عرض التنبيهات المدرجة ضمن الجدول المحدد في نافذة البرنامج حسب المعايير المبينة في الشكل جانباً:



فيمكن عرض التنبيهات المدرجة في الجدول المحدد لكل أيام الأسبوع من خلال تحديد الخيار "كل أيام الأسبوع"، أو في أحد الأيام أو عدة أيام من خلال تحديد هذه الأيام، كما يمكن عرض التنبيهات المرتبطة فقط بأحد مخزجي التحكم أو كلاهما، أو عرض تنبيهات الحصص المدرسية فقط التي تظهر على شاشات إظهار أوقات بداية ونهاية الحصص (عند الطلب).

بعد إضافة عدة جداول وفي كل جدول مجموعة من التنبيهات، فإن الجدول المحدد هو الذي تظهر تنبيهاته في نافذة البرنامج فقط.



عند الضغط على الزر الذي بجانب قائمة أسماء الجداول فسوف تظهر النافذة المبينة جانباً والتي تظهر ترتيب الجدول وهو أمر مهم للغاية، فعند برمجة هذه الجداول إلى الساعة فإن الساعة سوف ترقم هذه الجداول وتقوم بتنفيذ جدول واحد فقط، وهو الجدول الأول في لائحة الجداول، ويستطيع المستخدم تغيير الجدول الفعال عن طريق مفتاح **قائمة** في جهاز التحكم، فإذا اختار المستخدم الجدول رقم 3 مثلاً فإن الساعة سوف تنفذ الجدول الثالث في القائمة المبينة بالشكل جانباً.

يمكن تغيير ترتيب الجداول في القائمة من خلال الأسهم على يمين النافذة.

ملاحظات:

- بعد برمجة الجداول إلى الساعة فإنها تخزن جميعها ضمن الساعة ولكن تقوم الساعة بتنفيذ واحد من هذه الجداول فقط، ويمكن تغيير الجدول الذي يتم تنفيذه من خلال مفتاح **قائمة** على جهاز.
- يمكن إنشاء حتى 255 جدول تنبيه وكل جدول يمكن أن يحتوي على 24 تنبيه كحد أعظمي.
- يمكن تغيير طريقة عرض تنبيهات الجدول المحدد ضمن النافذة الرئيسية عن طريق إخفاء أو إظهار بعض الأعمدة في الجدول من خلال زر التصفية المبين في الشكل جانباً، كما يمكن



تصدير جدول التنبيهات المحدد إلى ملف WORD أو إلى ملف EXCEL.

إضافة تنبيهات جديدة:

بعد إنشاء جدول تنبيهات جديد يجب أن نقوم بإضافة تنبيهات جديدة إلى هذا الجدول بضغط الزر "تنبيه جديد" أسفل نافذة البرنامج فتظهر النافذة التالية:

نوع التنبيه : تنبيه صوتي فقط	بدء التنبيه / الدرس
اسم التنبيه :	ثابت <input checked="" type="radio"/>
إظهار التنبيه على اللوحة <input type="checkbox"/>	تسمي <input type="radio"/>
الملف الصوتي	
حدد مكان الملف :	
حدد اسم الملف :	
مدة الصوت :	00:00:00
أيام التشغيل	مخارج التحكم
الجمعة <input type="checkbox"/> الخميس <input type="checkbox"/> الأربعاء <input type="checkbox"/> الثلاثاء <input type="checkbox"/> الاثنين <input type="checkbox"/> الأحد <input type="checkbox"/> السبت <input type="checkbox"/>	2 <input checked="" type="checkbox"/> 1 <input type="checkbox"/>
إلغاء الأمر موافق	

في هذه النافذة يقوم المستخدم بتحديد جميع إعدادات التنبيه الجديد وأهم هذه الإعدادات هي تحديد نوع التنبيه والإعدادات الأخرى تتبع نوع التنبيه حيث تتوفر أربعة أنواع مختلفة هي:

1. **تنبيه صوتي فقط:** يقوم المستخدم بتسمية هذا التنبيه أولاً، ثم تحديد وقت بدء التنبيه/الدرس حيث يتوفر خيارين لوقت التنبيه هما وقت ثابت في ساعة معينة أو وقت نسبي مرتبط بوقت إحدى الصلوات ويمكن أن يكون قبل أو بعد وقت الصلاة بعدد من الدقائق، ثم اختيار الملف الصوتي الذي سوف تشغيله الساعة عندما يحين وقت هذا التنبيه، ثم تحديد أيام الأسبوع التي سيكون هذا التنبيه فعال فيها ومنفذ التحكم الذي سينتقل إلى حالة التوصيل عندما يحين وقت هذا التنبيه، في حال كانت الساعة تحوي على شاشات إظهار لبداية ونهاية الحصص المدرسية فيمكن تفعيل إظهار هذا التنبيه على الشاشات من خلال تفعيل خانة "إظهار التنبيه على اللوحة" وفي هذه الحالة يجب تحديد وقت انتهاء الدرس. بالضغط على زر موافق تتم إضافة هذا التنبيه إلى الجدول. عندما يحين وقت هذا التنبيه تقوم الساعة بتشغيل منفذ التحكم المحدد ثم بعد مدة تأخير قابلة للتحكم (1 إلى 10) ثانية تقوم بتشغيل الملف الصوتي حتى نهايته وعندها يتم إيقاف منفذ التحكم.

نوع التنبيه : تنبيه صوتي فقط	بدء التنبيه / الدرس
اسم التنبيه :	ثابت <input checked="" type="radio"/>
إظهار التنبيه على اللوحة <input checked="" type="checkbox"/>	تسمي <input type="radio"/>
إظهار التنبيه على اللوحة <input type="checkbox"/>	أولوية في الظهور على اللوحة <input type="checkbox"/>
إظهار التنبيه على اللوحة <input type="checkbox"/>	إظهار التنبيه على اللوحة <input type="checkbox"/>
انتهاء الدرس	الملف الصوتي
ثابت <input checked="" type="radio"/>	حدد مكان الملف :
تسمي <input type="radio"/>	حدد اسم الملف :
00:00	مدة الصوت :
00:00:00	00:00:00
أيام التشغيل	مخارج التحكم
الجمعة <input type="checkbox"/> الخميس <input type="checkbox"/> الأربعاء <input type="checkbox"/> الثلاثاء <input type="checkbox"/> الاثنين <input type="checkbox"/> الأحد <input type="checkbox"/> السبت <input type="checkbox"/>	2 <input checked="" type="checkbox"/> 1 <input type="checkbox"/>
إلغاء الأمر موافق	

2. **منفذ تحكم فقط:** في هذه الحالة لا يتم اختيار ملف صوتي ولكن يجب تحديد مدة التحكم وهي المدة التي يبقى فيها مخرج التحكم في حالة توصيل، بقية الإعدادات هي نفسها في الحالة الأولى. عندما يحين وقت

هذا التنبيه تقوم الساعة بتشغيل منفذ التحكم المرتبط بهذا التنبيه ويستمر في حالة تشغيل حتى انتهاء وقت التنبيه حيث يتم إيقاف منفذ التحكم.

نوع التنبيه : منفذ تحكم فقط
اسم التنبيه :
إظهار التنبيه على اللوحة
ألووية في الظهور على اللوحة
إطفاء الشاشة
انتهاء الدرس
ثابت 00:00
تسمية
مدة التحكم 00:00:00
أيام التشغيل
الأحد الاثنين الثلاثاء الأربعاء الخميس الجمعة
مخارج التحكم
1 2
إلغاء الأمر موافق

3. **منفذ تحكم ثم تنبيه صوتي:** يتم تحديد وقت بدء التنبيه ومدة التحكم لأحد منفعلي التحكم، ثم يتم تحديد الملف الصوتي مع منفذ التحكم الآخر، وباقي الإعدادات كما هي في الحالات السابقة، عندما يحين وقت بدء التنبيه تقوم الساعة بتشغيل منفذ التحكم المرتبط بمدة التحكم، وقبل وقت انتهاء مدة التحكم بفترة تأخير قابلة للتحكم (1 إلى 10) ثانية تقوم الساعة بتشغيل منفذ التحكم المرتبط بالملف الصوتي ثم عند وقت انتهاء مدة التحكم تماماً يتم إيقاف منفذ التحكم المرتبط بمدة التحكم وتشغيل الملف الصوتي مع استمرار تشغيل منفذ التحكم المرتبط بالملف الصوتي حتى نهاية الملف الصوتي، عندها يتوقف الملف الصوتي ومنفذ التحكم المرتبط به.

نوع التنبيه : منفذ تحكم ثم تشغيل الملف الصوتي
اسم التنبيه :
إظهار التنبيه على اللوحة
ألووية في الظهور على اللوحة
إطفاء الشاشة
الملف الصوتي
حدد مكان الملف :
حدد اسم الملف :
رقم مخرج التحكم : 1
مدة الصوت : 00:00:00
انتهاء الدرس
ثابت 00:00
تسمية
مدة التحكم 00:00:00
أيام التشغيل
الأحد الاثنين الثلاثاء الأربعاء الخميس الجمعة
مخارج التحكم
1 2
إلغاء الأمر موافق

4. **تنبيه صوتي ثم منفذ تحكم:** في هذه الحالة يتم تحديد الإعدادات تماماً كما في الحالة السابقة ولكن عندما يحين وقت التنبيه تقوم الساعة بتشغيل منفذ التحكم المرتبط بالملف الصوتي أولاً ثم بعد مدة تأخير قابلة

للتحكم (1 إلى 10) ثانية تقوم الساعة بتشغيل الملف الصوتي حتى نهايته، في هذه اللحظة تقوم الساعة بإيقاف منفذ التحكم المرتبط بالملف الصوتي وتشغيل منفذ التحكم الآخر حتى وقت انتهاء التنبيه. **ملاحظة:** في حال وجود تنبيه صوتي في أنواع التنبيهات فسوف يرتبط هذا التنبيه بمنفذ تحكم واحد فقط من أجل تشغيل وإطفاء مضخم الصوت، وعمل منفذ التحكم الآخر يكون مستقل عن الملف الصوتي ومرتبطة بوقت بدء التنبيه ومدة التحكم.

لتعديل تنبيه موجود في الجدول حدده ثم اضغط الزر "تعديل تنبيه"، سوف تظهر نفس نافذة "تنبيه جديد" السابقة وفيها معلومات هذا التنبيه، حيث يمكن تعديل وقت التنبيه والملف الصوتي الموافق له واسمه وأيام الأسبوع التي يتم تشغيل هذا التنبيه فيها. لحذف تنبيه موجود في الجدول حدده ثم اضغط الزر "حذف تنبيه"، ولحذف جميع التنبيهات في الجدول اضغط الزر "حذف التنبيهات المعروضة"، وفي كل مرة ستظهر رسالة تأكيد الحذف، اضغط "OK" للتنفيذ.

إعدادات التوقيت

حالة ساعة التنبيه المبرمج

التاريخ الميلادي : 2012/7/18

التاريخ الهجري : 1433/8/29

نمط عرض التاريخ : ميلادي - هجري

وقت الساعة : PM 01:21:34

نمط الوقت : 24 ساعة

الإعدادات الجديدة

وقت الحاسب : PM 12:19:41

نمط عرض التاريخ : ميلادي <> هجري

إزاحة التاريخ الهجري : 0

نظام 12 ساعة

برمجة المنتج: تتم عملية برمجة الساعة عن طريق الحاسب بعد ربطها بشكل صحيح عن طريق منفذ ووصلة الـ USB، وتشغيل الساعة في "نمط العمل الطبيعي". بالضغط على الزر "ضبط الوقت والتاريخ" في الواجهة الرئيسية سوف تظهر النافذة المبينة جانباً: تنقسم هذه النافذة إلى قسمين: الأعلى يبين إعدادات الوقت والتاريخ الموجودة فعلياً في المنتج. القسم الأسفل يحتوي على "الإعدادات الجديدة" التي يمكن تغييرها وبرمجتها إلى الساعة وهي وقت الحاسب ونمط عرض التاريخ وإزاحة التاريخ الهجري (تعديل التاريخ الهجري) ونمط عرض الساعة. بالضغط على الزر "موافق" سيتم تحميل تاريخ ووقت الحاسب والإعدادات الجديدة إلى الساعة ثم سيتم إعادة تشغيل الساعة وتظهر الرسالة التالية:

برنامج ساعة التنبيه المبرمج

تم الانتهاء من عملية ضبط التاريخ والوقت بنظام 24 ساعة

لتحميل جداول التنبيهات التي تم إنشاؤها في البرنامج إلى المنتج اضغط الزر "برمجة الساعة" فيظهر شريطي تقدم عملية البرمجة أسفل نافذة البرنامج أحدهما لتوليد الملفات الصوتية والآخر لإرسال البيانات إلى الساعة.



في حال عدم ربط الساعة مع الحاسب أو توجد مشكلة في عملية الربط سوف تواجهك الرسالة التالية:

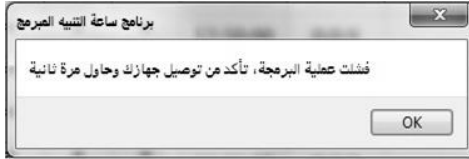

إذا كانت الساعة ضمن نمط الضبط أو البرمجة وتم ضغط زر "برمجة الساعة" فلن تتم عملية البرمجة وستظهر الرسالة التالية:



في حال اكتمال عملية البرمجة بشكل صحيح سوف تظهر الرسالة التالية:



بالنقر على الزر **OK** سوف تظهر نافذة تحتوي مجلد الملفات الصوتية التي تم ربطها مع التنبيهات المدخلة في جدول التنبيه، هذا المجلد يحمل اسم محدد هو /010/، يجب نسخ هذا المجلد دون تغيير اسمه إلى الجذر الرئيسي للذاكرة "USB Flash Memory" ثم تركيبها على المنتج وإعادة تشغيله من جديد.

ملاحظة: الزر الذي بجانب زر "برمجة الساعة" هو لتحديد مدة التأخير الزمني في التنبيهات التي تحوي ملف صوتي من أجل اقلاع مضخم الصوت وتتراوح مدة التأخير هذه بين 1 إلى 10 ثانية.

لا يمكن تحميل أي بيانات أو إعدادات إلى الساعة مالم تكن في حالة تشغيل وضمن "نمط العمل الطبيعي"، أي خارج نمط ضبط التاريخ والوقت.

يجب أن تكون جميع الملفات الصوتية التي يتم ربطها مع التنبيهات بصيغة الـ MP3 والتي يتم بعد ذلك نسخها إلى الذاكرة USB Flash Memory حتى يتم التعامل معها من قبل الساعة.

يجب أن يكون نظام الملفات على الذاكرة هو FAT أو FAT32 حصراً، وإذا كان نظام الملفات المعتمد في الذاكرة هو NTFS فلن يتم تشغيل التنبيهات.

12. العناية والصيانة

- إن هذا الجهاز حصيلة تصميم متميز وبراعة في التنفيذ، لذا يستوجب معاملته بعناية. الاقتراحات أدناه ستساعدك على الإيفاء بكافة شروط الضمان:
- حافظ على بقاء المنتج جافة، إن الأمطار والرطوبة وجميع أنواع السوائل متلفة للدوائر الالكترونية. في حال تعرض المنتج للبلل، قم بنزع القابس من الكهرباء ودع المنتج حتى تجف تماماً قبل إعادة تشغيلها من جديد.
 - حافظ على بقاء المنتج بعيداً عن المناطق المغبرة والمتسخة وذلك لاحتمال تعرض المكونات الالكترونية للتلف.
 - لا تعرض المنتج لأشعة الشمس المباشرة لفترات طويلة سواء أثناء تشغيلها أو خلال فترة التخزين.
 - حافظ على بقاء المنتج بعيداً عن الحرارة. إن درجات الحرارة العالية قد تقصر من عمر الأجهزة الالكترونية، وتشوّه أو تذيب بعض أنواع البلاستيك.
 - حافظ على بقاء المنتج بعيداً عن الأماكن الباردة جداً. عندما تعود المنتج إلى درجة الحرارة العادية، قد تتكون رطوبة داخل الجهاز مما قد يسبب تلفاً بألواح الدوائر الالكترونية.
 - لا تُسقط المنتج أو تدق عليها أو تهزها، المعاملة الخشنة قد تكسر ألواح الدوائر الالكترونية الداخلية.
 - استخدم قطعة جافة ونظيفة وناعمة من القماش لتنظيف المنتج.
 - عند تعطل محول التغذية يجب استبداله بأخر له نفس المواصفات المذكورة من قبل الشركة المصنعة، وفي حال انقطاع كبل التغذية المتناوب أو مخرج محول التغذية المستمر، استبدله بأخر مع الانتباه إلى عدم وصل التغذية المتناوبة بشكل مباشر إلى المنتج لأن ذلك سيؤدي إلى تعطل الدارات الالكترونية التي تعمل على التيار المستمر.
 - كافة الاقتراحات المذكورة أعلاه تنطبق على المنتج وعلى الشاحن وعلى جهاز التحكم على حد سواء. في حال تعطل أي من هذه الأجهزة، اعرض الجهاز على أقرب مركز صيانة معتمد.

من الممكن أن يتغير المضمون والمعلومات التي يحتويها هذا الدليل نتيجة للتغيرات والتحديثات التي قد تطرأ على هذا المنتج (المنتج)، تقوم شركة الأوائل بتوفير تحديث منفصل لهذا الدليل وفق الحاجة إلى ذلك. لمزيد من المعلومات قوموا بزيارة موقعنا على الانترنت www.al-awail.com.

نلفت عنايتكم إلى ضرورة الاهتمام بهذا الدليل وحفظه في مكان مناسب لاحتوائه على آيات قرآنية كريمة.

